

IDENTIFICATION ET CARACTERISTIQUES

NUMÉRO DE CERTIFICAT: C8WM-2FJ3W
MARQUE: RENAULT

MODÈLE: Grand Scénic 5 Places
DATE DE CRÉATION: 17/06/2018 à 08:44

VÉHICULE

VIN: VF1JZ09BE44260203
MARQUE: RENAULT
MODÈLE: Grand Scénic 5 Places
FINITION: Grand Jade
ANNÉE MODÈLE: 2010
NOMBRE DE PORTES: 5
COULEUR: BRUN MOKA
INTÉRIEUR: HARMONIE INTERIEURE 04
TYPE MOTEUR: K9K-837 (N8)
CARBURANT: DIESEL
PUISSANCE (kw): 96
PUISSANCE Fisc. (cv): 4
CYLINDRÉ (cm3): 1397
TRANSMISSION: BOÎTE DE VITESSES 6 RAPPORTS
EMISSION CO2 (g/km): 170
CONSOMMATION (L/100): 7,4
EURO NCAP: ★★★★★

CONSTRUCTEUR

RENAULT SAS
 13-15 QUAI ALPHONSE LE GALLO
 92100 BOULOGNE
 FRANCE



Photos non contractuelles

INFORMATIONS CLÉS

VIN CHECK:	AUCUNE ANOMALIE	VALEUR ACTUELLE:	8736 €
SITUATION VOL:	AUCUNE ANOMALIE	EQUIPEMENTS DE SERIE (VALEUR À NEUF):	27949 €
SITUATION ADMINISTRATIVE:	NON TESTÉ	OPTIONS (VALEUR À NEUF):	1070 €
OPERATION DE RAPPEL:	OUI	GARANTIE:	GARANTIE EXPIRÉE
BULLETINS TECHNIQUES:	OUI		

VALEUR ACTUELLE

La cote Eukleia se base sur l'ensemble des transactions de vente réellement effectuées pour un véhicule identique. Elle valorise aussi l'ensemble des options de votre véhicule et tient compte de son kilométrage pour vous fournir une cote personnalisée la plus juste possible.

VALEUR ACTUELLE

VALEUR MOYENNE AU 17/06/2018:	7956 €
IMPACT KILOMÉTRIQUE 68472KM:	780 €
VALEUR PERSONNALISÉE:	8736 €

DÉPRÉCIATION

VALEUR A NEUF AVEC OPTIONS:	29019 €
DÉPRÉCIATION:	69,90%
DATE 1ÈRE MISE EN CIRCULATION:	31/05/2010

ÉVOLUTION DE LA VALEUR

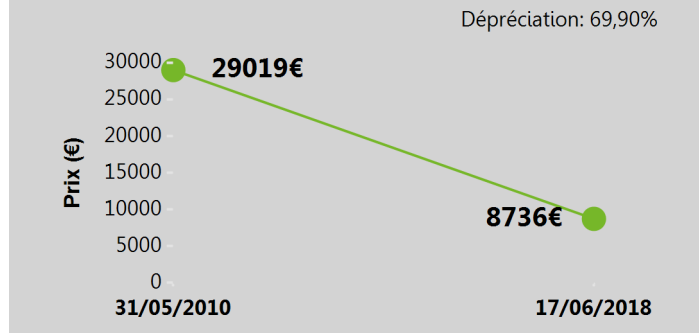

VIN CHECK

LE VIN (VEHICLE IDENTIFICATION NUMBER) ou numéro d'identification du véhicule est un numéro unique attribué par le constructeur lors de la fabrication du véhicule. Ce numéro peut avoir été falsifié ou ne pas correspondre à votre véhicule. Pour vous protéger, Eukleia contrôle son authenticité directement auprès du constructeur.

VÉHICULE

VIN:	VF1JZ09BE44260203
MARQUE:	RENAULT
MODÈLE:	Grand Scénic 5 Places
VÉHICULE IDENTIFIÉ:	OUI

CONSTRUCTEUR

RENAULT SAS
13-15 QUAI ALPHONSE LE GALLO
92100 BOULOGNE
FRANCE



Ce VIN correspond bien à un véhicule de marque: 'RENAULT' modèle: 'Scénic III (2009->) Grand Jade' enregistré auprès du constructeur.

Vous trouverez le VIN sur le certificat d'immatriculation et à différents endroits du véhicule. Nous vous invitons à contrôler que l'ensemble des numéros correspond lors de la visite du véhicule.

SITUATION ADMINISTRATIVE

CONFIRMATION DE PROPRIÉTÉ

















Eukleia confirme si l'identité du propriétaire indiquée correspond bien à celle enregistrée pour ce véhicule.

	PAYS	SOURCE	SITUATION	STATUT
	FRANCE	Base officielle	Non établie	

Option non sélectionnée – Position administrative non établie.

RECHERCHE VÉHICULE VOLÉ

Eukleia contrôle auprès d'organismes participant au partage d'informations sur les véhicules volés si ce véhicule a fait l'objet d'une déclaration de vol.

	PAYS	SOURCE	SITUATION	STATUT
	ITALIE	Police	Véhicule non déclaré volé	
	SLOVÉNIE	Police	Véhicule non déclaré volé	
	ROUMANIE	Police	Véhicule non déclaré volé	
	SLOVAQUIE	Police	Véhicule non déclaré volé	
	RÉPUBLIQUE TCHÈQUE	Police	Véhicule non déclaré volé	
	LITUANIE	Police	Véhicule non déclaré volé	
	HONGRIE	Police	Véhicule non déclaré volé	
	AUTRE	Privée	Véhicule non déclaré volé	

Aucune information renseignée auprès des services de police et organismes participant au partage d'information sur les véhicules volés.

SENSIBILITÉ AU VOL

MODÈLE	RISQUE	CLASSEMENT	FRÉQUENCE DE VOL	EVOLUTION DU RISQUE
Scenic 3	Moyen	34 / 50	45 / 10000	Stable
Scenic 2	Moyen	37 / 50	43 / 10000	Diminution

Ce véhicule fait parti des véhicules les plus volés et apparait au rang: 34 sur 50. Son risque de vol est Moyen

RAPPEL CONSTRUCTEUR

Eukleia contrôle si des opérations de rappel constructeur existent pour ce modèle de véhicule. Ces opérations sont jugées indispensables afin de conserver les caractéristiques de performance de votre véhicule.

DESCRIPTION	CODE DE RAPPEL	DATE DE PUBLICATION
Sièges avant non fixés	R/2016/199 (OC9E)	4/11/2016
Performance frein assisté	R/2012/093	1/10/2012

Des opérations de rappel ont été détectées pour ce modèle de véhicule. Il se peut que ces opérations aient déjà été effectuées mais nous vous invitons à prendre contact avec un concessionnaire de la marque pour confirmer l'information et obtenir de l'assistance.

BULLETINS TECHNIQUES

Eukleia recherche dans les bulletins techniques les défauts connus et les problèmes les plus fréquents pour ce modèle de véhicule.

DESCRIPTION	DATE DE PUBLICATION
Cliquetis/craquements en provenance de l'essieu arrière en cours de conduite sur routes de mauvaise qualité	1/10/2011
Pédale de frein défectueuse	

Certains défauts ou problèmes connus ont été détectés pour ce modèle de véhicule. Attention il se peut que votre véhicule ne soit pas directement affecté mais nous vous invitons à contrôler et à prendre contact avec un concessionnaire de la marque pour confirmer l'information et obtenir de l'assistance si nécessaire.

ÉQUIPEMENTS DE SÉRIE

Ce véhicule comprend les équipements de série présentés ci-dessous. Ceci correspond à la configuration du véhicule départ usine. La valeur à neuf hors-options indiquée correspondant au prix catalogue au moment de la commercialisation du véhicule et ne tient pas compte d'éventuels rabais ou opérations commerciales ayant pu minorer ce prix.

EQUIPEMENT DE BASE

airbag antisoumarinage à l'AR	Pack Look
Airbag conducteur et passager	Pack Premium
Airbag lat AV	Pare-soleil avec miroir(s) (éclairé(e))
Allumage automatique pour Feux de croisement	Porte-lunettes à/au/dans/en garniture de pavillon intégré(e)
Antidémarrage	prétensionneur de ceinture
appui-lombaire Siège AV G	prise élect. (Prise 12V) 3ème rangée de sièges
Assistant de freinage	projecteurs antibrouillard
Boîte de vitesses 6 rapports	rangement à/au/dans/en Plancher AV
Cache bagages / Rideau occultant enroulable	Régulateur de vitesse (régul. vitesse)

Carrosserie: 5 portes	Répartition électronique de freinage
Carrosserie: rallongé	Rétroviseur ext à réglage électrique et dégivrant
Ceintures de sécurité AV réglable(s) en hauteur	Rétroviseur ext couleur caisse
Climatisation automatique, conducteur et passager réglable séparément	Rétroviseur Int avec fonction électrochrome
Colonne de direction (Volant de direction) réglable(s) en hauteur	Rideau pare-soleil sur Vitres de portes AR
Colonne de direction (Volant de direction) réglable(s) en profondeur	Rideau pare-soleil sur Vitres lat AR
Console centrale coulissante + accoudoir	Siège AV D réglable(s) en hauteur
Contrôle dynamique de stabilité (ESP)	Sièges AR comme Siège(s) individuel(s), rabattable / coulissant (e)(s)
contrôle pression pneumatiques	Sièges AV avec airbag antisoumarinage
Détecteur de pluie / luminosité	Supports Isofix pour siège enfant
Direction assistée électrique	Système audio 3D Sound by Arkamys
Frein de stationnement électrique	Système d'airbag crânien Lat
Jantes alliage léger	Système d'antiblocage de frein (ABS)
Lève-vitre électrique AV + AR	Tablette rabattable dans dossier siège conducteur et passager intégré(e)
Moteur 1,4 litre(s) - 96 kW TCE	téléphonie mains libres Bluetooth
Ordinateur de bord	Verrouillage centralisé / Système de démarrage Mains-libres Entry&drive
Pack City	Verrouillage centralisé avec Cde à distance
Pack Cuir	Volant de direction (Cuir) + levier de sélection Cuir

VALEUR A NEUF HORS OPTIONS: 27949 €

ÉQUIPEMENTS OPTIONNELS

Ce véhicule est équipé des options indiquées ci-dessous. Ceci correspond à la configuration du véhicule départ usine telle qu'indiquée par le constructeur. D'autres équipements ont pu être rajoutés ultérieurement et n'apparaîtront pas dans cette liste.

La valeur à neuf indiquée correspondant au prix catalogue au moment de la commercialisation du véhicule et ne tient pas compte d'éventuels rabais ou opérations commerciales ayant pu minorer ce prix.

OPTIONS

Peinture métallisée	500	Système de navigation Carminat TomTom	490
Roue de secours dimension roues de référence	80		

VALEUR A NEUF DES OPTIONS: 1070 €

GARANTIE

Eukleia a estimé les durées de garantie constructeur restantes pour ce véhicule, RENAULT , Grand Scénic 5 Places de ' 2010 ' en fonction des informations fournies. Des extensions de garantie supplémentaires ont pu être souscrites. Elles peuvent éventuellement apparaître dans la section 'Équipements Optionnels' de ce certificat.

GARANTIE	DURÉE	STATUT
VÉHICULE:	24 Mois ou 999999 Kilomètres	Garantie expirée
ANTICORROSION:	144 Mois	Sous garantie
PEINTURE:	36 Mois	Garantie expirée
MOTEUR / BOITE / PONT:	24 Mois	Garantie expirée
ASSISTANCE:	24 Mois	Garantie expirée
EXTENSION DE GARANTIE:	Se référer à la section 'Équipements Optionnels'	

IDENTIFICATION

VIN:	VF1JZ09BE44260203
ESTIMATION DÉBUT DE GARANTIE (*):	31/05/2010
DATE ACTUELLE:	17/06/2018
KILOMÉTRAGE ACTUEL:	68472

(*) Référence date de fabrication

COUVERTURE

■ Sous garantie ■ Hors garantie

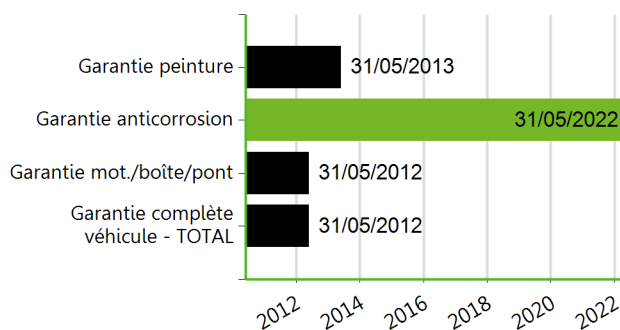

Le contrôle de garantie Eukleia est une estimation des durées de garantie constructeur restantes. Il ne tient pas compte de situations spécifiques pouvant restreindre la garantie constructeur. Ces informations ne sont valides que pour des véhicules fabriqués pour le marché européen.

PERFORMANCES ENVIRONNEMENTALES

Le bilan performances environnementales de ce véhicule est donné à titre indicatif et correspond aux données constructeur. Des variations peuvent exister en fonction d'équipements spécifiques.

CONSOMMATION

NORME CONSOMMATION:	ECE 99/100
CONSOMMATION SUR ROUTE (l/100km):	5,9
CONSOMMATION EN CYCLE URBAIN (l/100km):	9,9
CONSOMMATION EN CYCLE MIXTE (l/100km):	7,4
AUTONOMIE EN CYCLE MIXTE (km):	1224

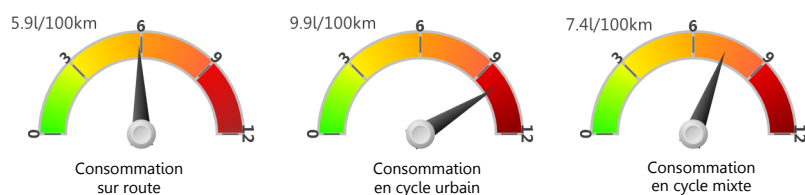

ÉMISSION CO2

DÉPOLLUTION (EURO X):	EU5
ÉMISSION CO2 EN CYCLE MIXTE (g/km):	170
FILTRE À PARTICULES:	-
RÉDUCTION CATALYTIQUE SÉLECTIVE:	-
CLASSE CO2:	E

Émissions de CO2 faibles (g/km)

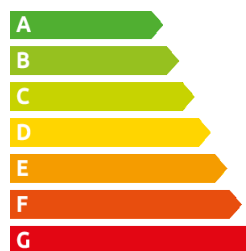

Émissions de CO2 élevées (g/km)

PERFORMANCES DE SECURITÉ

La meilleure protection contre les accidents de voiture est d'éviter qu'ils se produisent. Cette fonction est assurée par les éléments de sécurité active (ex: ABS). Les éléments de sécurité passive intégrés dans le véhicule permettent aux occupants de bénéficier de la meilleure protection possible lorsqu'un choc est inévitable (ex: Airbag).

CarProfile contrôle pour vous l'ensemble des éléments de sécurité de votre véhicule.

SÉCURITÉ ACTIVE

ABS:	série
ANTIPATINAGE:	série
DIRECTION DYNAMIQUE:	asservie à la vitesse type
ASSISTANCE DE FREINAGE D'URGENCE:	série
DISTRIBUTION ÉLECT. DU FREINAGE:	série
ESP:	série
FREINS RÉGÉNÉRATEURS D'ÉNERGIE:	-
FREINS À DISQUES VENTILÉS:	2
AIDE AU STATIONNEMENT:	-
FEU À LED:	-
PHARES:	halogènes
PHARES DIRECTIONNELS:	-
ALLUMAGE AUTOMATIQUE DES PHARES:	oui
ALERTE DE FRANCHISSEMENT DE LIGNE:	-
RÉPÉTITEURS LATÉRAUX SUR RÉTROVISEURS:	-
RÉGULATEUR DE VITESSE ADAPTIF:	-

SÉCURITÉ PASSIVE

AIRBAGS AVANTS:	conducteur - passager
AIRBAGS RIDEAUX LATÉRAUX:	AV & AR
AIRBAGS LATÉRAUX:	avant
AIRBAG GENOU:	-
AIRBAG DE TOIT:	-
CEINTURES AV:	conducteur - passager
APPUI-TÊTE:	sièges AR - sièges AV
CEINTURES AR:	centrale - conducteur - passager
PRÉPARATION ISOFIX:	série
SYSTÈME ANTI-RECU:	-

LIMITEUR DE VITESSE:	série
ANTIBROUILLARDS AV:	-

RÉSULTAT EURO NCAP

Euro NCAP organise des crash-tests et fournit aux consommateurs du secteur automobile un jugement réaliste et indépendant sur la sécurité des véhicules.

NOTATION GLOBALE

La notation de sécurité est déterminée par une série de tests conçus et réalisés par Euro NCAP. Le nombre d'étoiles attribué traduit la manière dont se comporte le véhicule dans les tests euro NCAP.

NOTE GLOBALE: ★★★★★

MARQUE: RENAULT

MODÈLE TESTÉ: Renault Grand Scenic 1.5D Expression 5dr MPV

ANNÉE DU TEST: 2009

5 étoiles: Bonnes performances globales de protection lors d'un impact. Bon équipement avec une technologie d'évitement des accidents fiable.

4 étoiles: Bonnes performances globales de protection lors d'un impact, la technologie d'évitement des accidents peut être présente.

3 étoiles: Protection des occupants moyenne à bonne mais absence de technologie d'évitement des accidents.

2 étoiles: Protection nominale lors d'un impact mais absence de technologie d'évitement des accidents.

1 étoile: Protection marginale lors d'un impact.

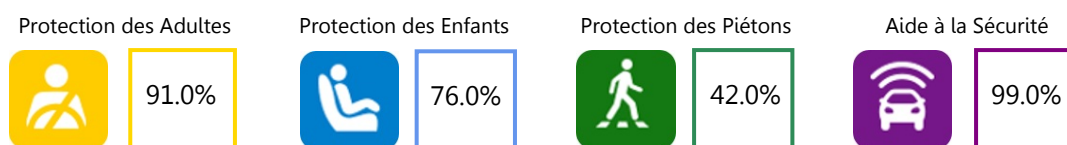

MAINTENANCE

KILOMÉTRAGE ACTUEL (km):	68472
PROCHAINE MAINTENANCE:	90 000 km/72 mois

LIFE CYCLE

DATE DE FABRICATION:	01/06/2010
DATE DE 1ÈRE MISE EN CIRCULATION:	31/05/2010
ANNÉE MODÈLE:	2010

PERFORMANCES ET DIMENSIONS

L'ensemble des informations fournies par Eukleia est donné à titre indicatif et correspond aux données constructeur. Des variations peuvent exister en fonction d'équipements spécifiques.

PERFORMANCES

DIMENSIONS

VITESSE MAXIMUM (km/h):	180
ACCÉLÉRATION 0-100km/h (sec.):	12.5
PUISSANCE (kw):	96
PUISSANCE (ch):	131
PUISSANCE FISCALE (cv):	4
COUPLE (Nm):	240
RÉGIME DE PUISSANCE MAX (tr/min):	4000

LONGUEUR (mm):	4560
LARGEUR (mm):	1845
HAUTEUR (mm):	1645
GARDE AU SOL À VIDE (mm):	
EMPATTEMENT (mm):	2770
VOIE AV (mm):	1536
VOIE AR (mm):	1539
DIAMETRE BRAQUAGE TROTTOIRS (mm):	
VOLUME DU COFFRE (Litre):	-

POIDS

PTAC (kg):	2121
POIDS À VIDE PUBLIÉ (kg):	0
POIDS REMORQUE FREINÉE (kg):	1300
POIDS REMORQUE NON FREINÉE (kg):	740

MOTEUR

CARBURANT:	DIESEL
CYLINDRÉ (cm3):	1397
PUISSANCE (kw):	96
PUISSANCE (ch):	131
NOMBRE DE CYLINDRES:	4
CONFIGURATION:	en ligne
DISTRIBUTION:	arbre à cames en tête
FILTRE À PARTICULES:	série

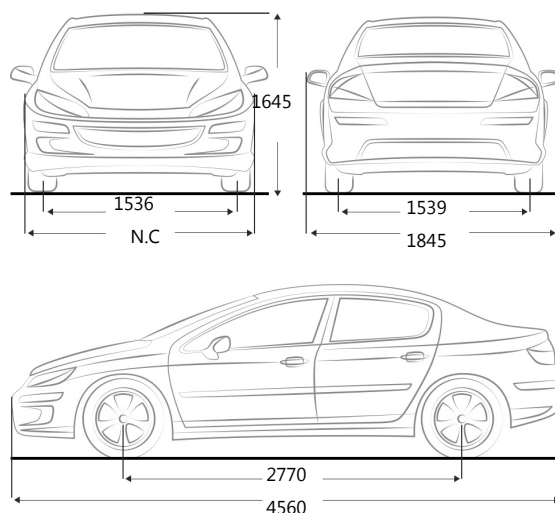



Toutes les cotes indiquées sont en millimètre.

PNEUMATIQUES

Monte	Avant/Arrière	Remarque	Description
Monte 1 : Dimension pneus	195/65 R15 T		Pression pneus avant 2.4 (bar) Pression pneus arrière 2.2 (bar) Taille de couronne 6.5Jx15
Monte 2 : Dimension pneus	205/60 R16 H		Pression pneus avant 2.2 - 2.4 (bar) Pression pneus arrière 2.0 - 2.1 (bar) Taille de couronne 6.5Jx16
Monte 3 : Dimension pneus	205/55 R16 H/V	Roues en alliage	Pression pneus avant 2.2 - 2.4 (bar) Pression pneus arrière 2.0 - 2.1 (bar) Taille de couronne 6.5Jx16
Monte 4 : Dimension pneus	205/55 R17 T	Châssis long	Pression pneus avant 2.4 - 2.6 (bar) Pression pneus arrière 2.2 - 2.5 (bar) Taille de couronne 6.5Jx17
Monte 5 : Dimension pneus	205/60 R16 H	Châssis long	Pression pneus avant 2.2 - 2.4 (bar) Pression pneus arrière 2.2 - 2.5 (bar) Taille de couronne 6.5Jx16

MENTIONS

 distribué par Centarauto, Eukleia est une marque déposée de la Fédération Nationale de l'Automobile.
LA BONNE RÉPUTATION DE VOTRE AUTO

Ce certificat a été développé pour Centarauto par  CarProfile